

### Nennweite 200 x 200 bis 2200 x 2200

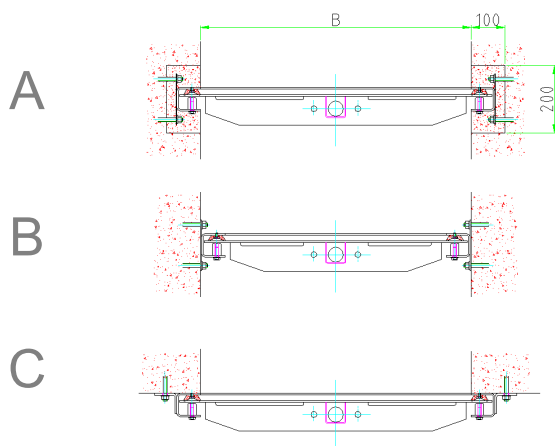
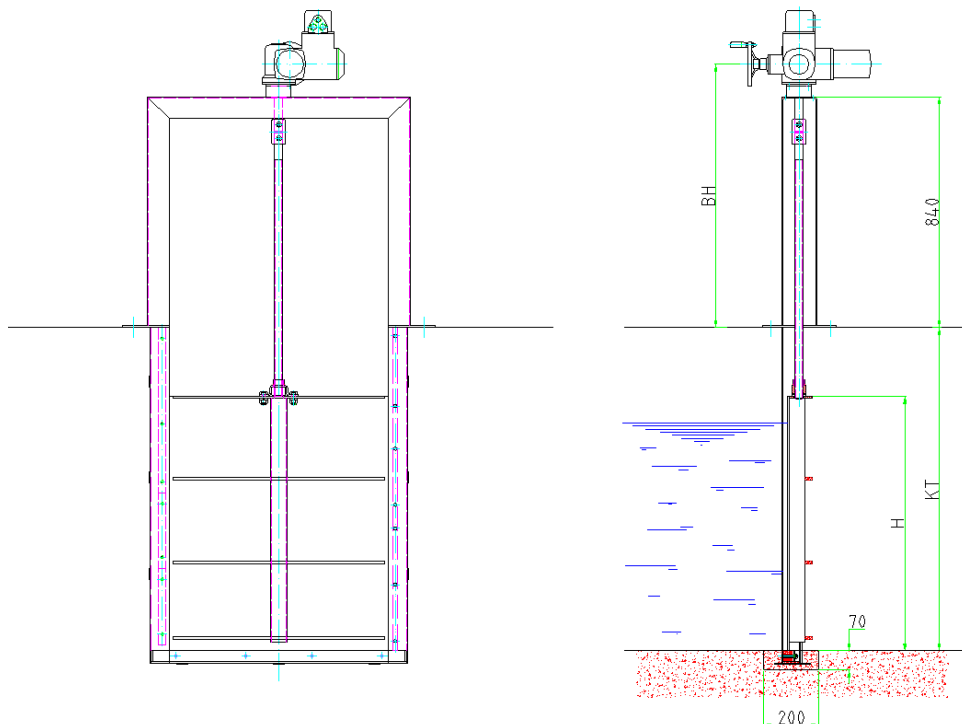

#### Einbauarten:

- A - Einbetonieren im Gerinne
- B - Andübeln in das Gerinne
- C - Andübeln vor das Gerinne

Darüber hinaus sind alle drei Einbauarten miteinander kombinierbar.

**Konstruktion:** Bauart TESACO, nach DIN 19569-4, 3-seitig dichtend

**Material:** Es sind in folgenden Materialvarianten lieferbar:

- Typ: A4 - Platte und Rahmen aus Edelstahl 1.4571
- Typ: A2 - Platte und Rahmen aus Edelstahl 1.4301

Dichtung aus abwasserbeständiger Neopren  
 Gleitleisten aus Kunststoff PE  
 Spindelmutter aus Bronze  
 Spindel aus Edelstahl 1.4571  
 Befestigungsschrauben aus Edelstahl A4

**Korrosionsschutz:**Edelstahl gebeizt und passiviert

# TESACO-TECHNIQUE